

3-5. 最終機装 / Final Outfitting

第5章では最終機装の組み立てを解説しています。
3-5. Final Assembly.

第3編 第5章
3-5.
総部品数
TOTAL PARTS
108点

この章で使用するパーツ一覧です。
These are all of the parts used in this chapter.

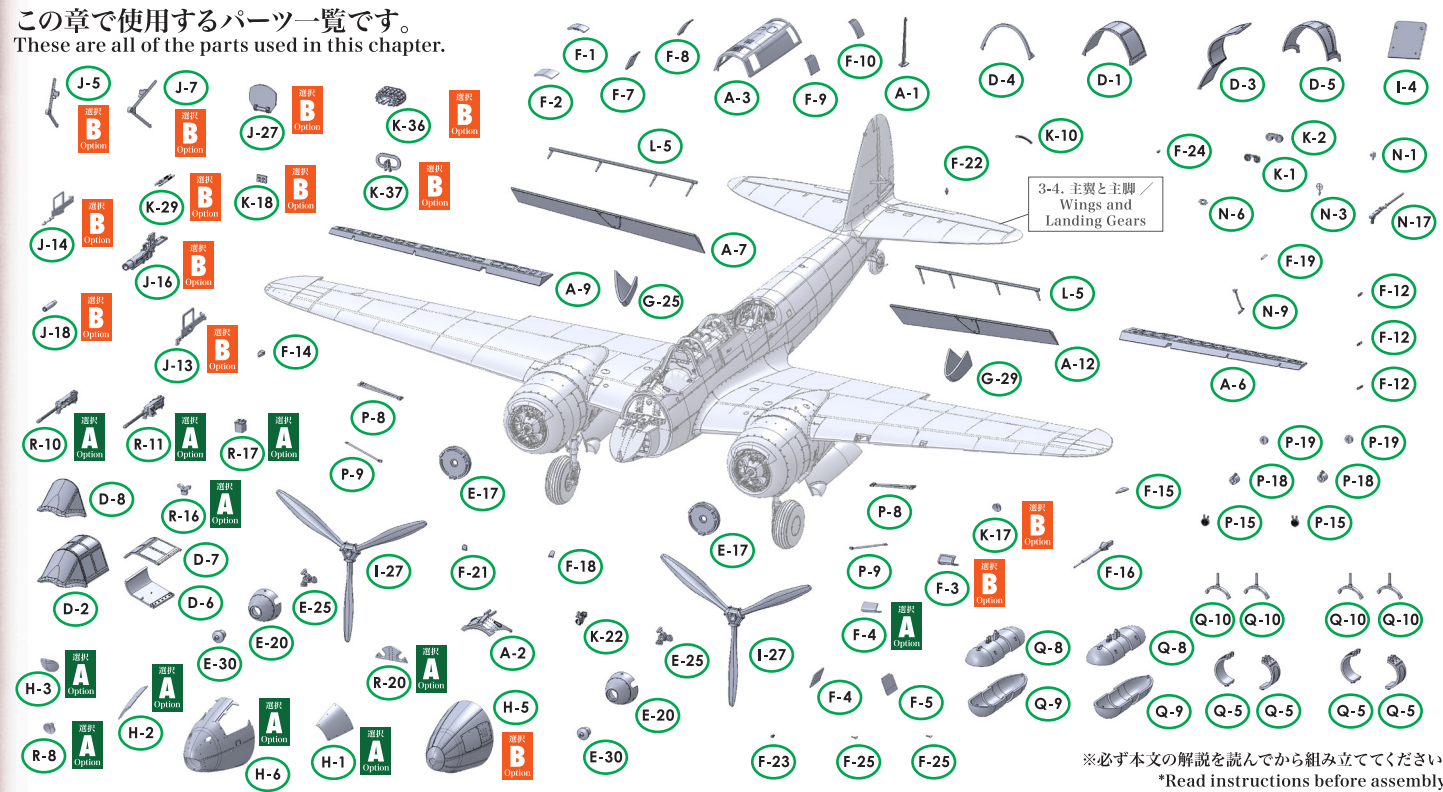

※必ず本文の解説を読んでから組み立ててください。
*Read instructions before assembly.

下記写真は、5章を全て組み立てた状態を示しています。
The photograph below illustrates the completed parts of chapter 3-5.

3-5 Photo 01



完成塗装写真 / Finished Model

選択
A
Option

キ45改甲 Ki-45 Kai Ko

※写真の作例は、本キットに含まれていないアンテナ線などのディテールアップを施しています。
*This example was built with antenna wire and other details not included in the kit.

3-5. A 機首 Nose

機首はA/B選択(5ページ参照)によって説明するページが異なる。
選択した項目を組み立てる。
The nose assembly page varies depending on your choice of Option A or B (see page 5). Please follow the instructions for your chosen option.

Page 45. **A** Option
Page 46. **B** Option
Option

選択 キ45改甲 Ki-45 Kai Ko

A
Option

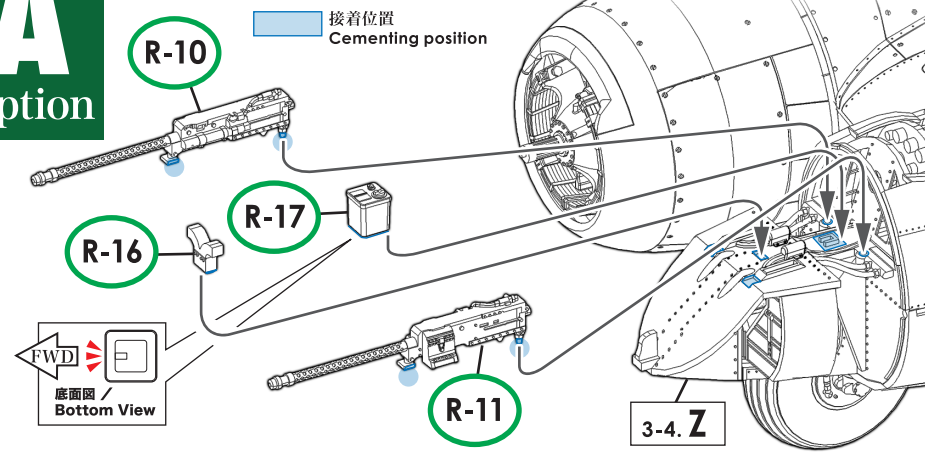

実機におけるパーツ名
Name of the parts implemented in the actual aircraft.
R-10 ホー○三一式十二・七口径機関砲
Ho-103 Type 1 12.7mm Fixed Machine Cannons
R-16 保弾子受
Spent Case Receiver
R-17 バッテリー
Battery

各パーツ接着位置
Parts configuration after assembly.

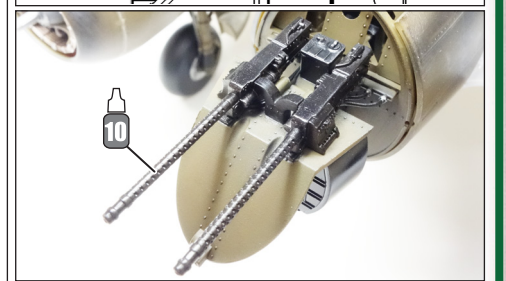
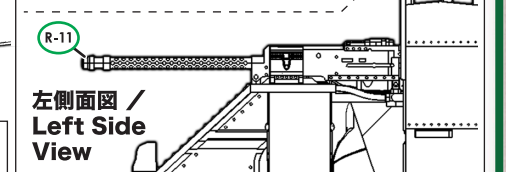
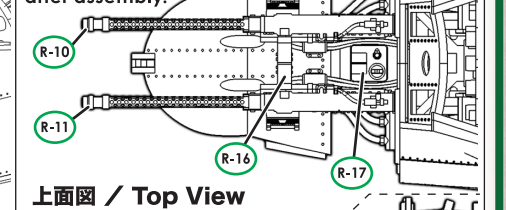

実機におけるパーツ名
Name of the parts implemented in the actual aircraft.

- H-6 機首フェアリング
Nose Fairing
- H-1 H-2 機関砲点検ハッチ
Machine Gun Inspection Hatch
- R-8 着陸灯
Landing Light
- R-20 砲身隔壁
Muzzle Bulkhead
- H-3 着陸灯カバー
Landing Light Cover

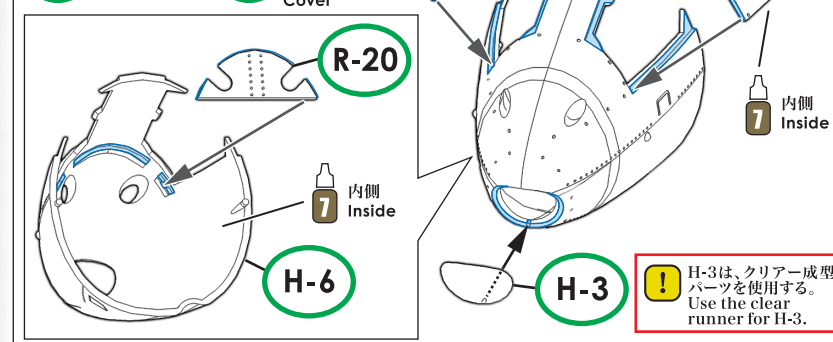

各パーツ接着位置
Parts configuration after assembly.

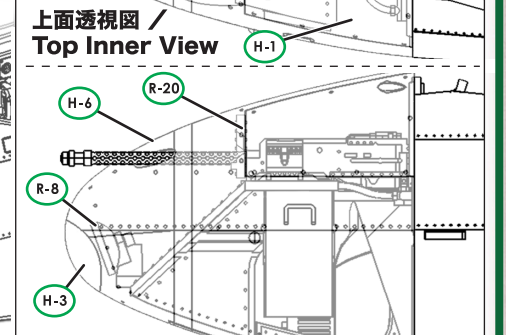
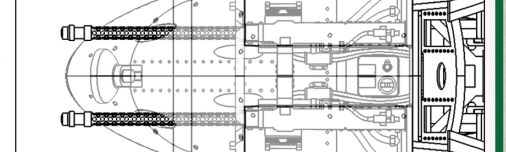

左側面透視図 /
Left Side Inner View

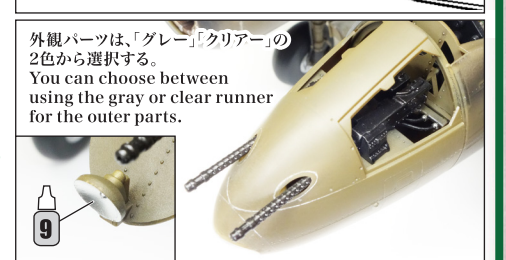

外観パーツは、「グレー」「クリアー」の2色から選択する。
You can choose between using the gray or clear runner for the outer parts.

SWS Design Concept
甲型は機首にホ103 12.7mm機関砲2門を搭載している。弾倉は機関砲下であり、空薬莖は機首下面の排出口から排出される。また、甲型の機首先端には着陸灯が装備されているが、機首にホ203 37mm機関砲を搭載した丙型以降では、着陸灯は左翼前縁に移設されている。
The Ko version is mounted with two Ho-103 12.7mm machine cannons. The magazines are below the cannons, and the spent cases are ejected from the ejection opening on the underside of the nose. There is a landing light on the tip of the nose in Ko version, but the light was moved to the leading edge of left wing for the Hei and later versions equipped with the Ho-203 37mm cannon at the nose.

! 砲身に注意して取り付ける。
Be careful of the cannon barrels when assembling.

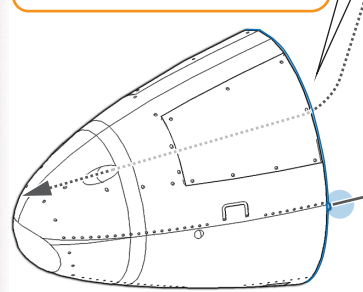

取り付け位置
拡大図
Attachment
Position Zoom View

! 不要部分をカットする。
Cut the parts you don't need.

